Zaunanlagen,
Tore und Türen,
Gabionen,
Absperrentechnik
u.v.m...



2019

INHALTSVERZEICHNIS

Zaunsysteme S. 04 – 05

Zaunsysteme 6/5/6, 8/6/8.

Tore & Türen S. 06 – 23

Tore 1-fgl., Tore 2-fgl. & Tore asymmetrisch.

Schmuckzaun S. 24 – 27

Schmuckzaunsysteme und Tore

Schiebetore S. 28 – 31

Schiebetore manuell, Schiebetore mit E-Antrieb.

Gabionen S. 32 – 39

Gabionen-Systeme, Gabionen-Säulen & Gabionen-Zubehör.

Zubehör für Zaunsysteme S. 40 – 59

Zubehör für Tore S. 56 – 70

Kleinteile, Anbauteile, Verbinder, Toröffner, Motoren usw...

Absperrtechnik S.71

Impressum

Garvels Produktkatalog

Herausgeber: Garvels - Die Zaunkönige
49413 Dinklage, Bollinger Hövel 5,
Telefon: 04 44 3 / 50 48 040

Erscheinungsweise: jährlich.

Gestaltung und Design:

Ricardo Schwarz | Mediengestalter für Digital und Printmedien





Doppelstabmatten-Zaunanlage

Zaunsystem feuerverzinkt nach DIN EN-ISO 1461 und je nach Wahl pulverbeschichtet in RAL7016 oder RAL6005.

Farben:

Anthrazit Moosgrün Verzinkt

Doppelstabmattenzaun 6/5/6 „leicht“

Dieses Zaunsystem ist ein „leichtes“ Zaunsystem, es beinhaltet alle Komponenten, die Sie für die Montage benötigen.

Lieferumfang:

- ▣ Zaunpfosten-Vierkantrohr 60 x 40 mm
- ▣ VA-Schrauben und Klemmplättchen
- ▣ Matten-Elemente je mit 2510 mm Breite
- ▣ Höhe wählbar 830 – 2030 mm
- ▣ Maschenweiten 50 x 200 mm

Ausführung:
„Gittermatten Leicht“

Auch mit Abdeckleiste P-Fix erhältlich.





Passendes Zubehör finden
Sie von Seite 40 bis Seite 59



Doppelstabmatten-Zaunanlage P-Fix

Zaunsystem feuerverzinkt nach DIN EN-ISO 1461 und je nach Wahl pulverbeschichtet in RAL7016 oder RAL6005.

Farben:

 Anthrazit  Moosgrün  Verzinkt

Doppelstabmattenzaun 8/6/8 „schwer“

Das Zaunsystem P-fix „schwer“ ist ein sehr stabiles System, welches meist in der Industrie zum Einsatz kommt.

Lieferumfang:

- ♦ Zaunpfosten-Vierkantrohr 60 x 40 mm
- ♦ Abdeckleisten P-Fix & VA-Schrauben
- ♦ Matten-Elemente je mit 2510 mm Breite
- ♦ Höhe wählbar 830 – 2030 mm
- ♦ Maschenweiten 50 x 200 mm

Ausführung:

„Gittermatten schwer“

Auch ohne Abdeckleiste P-Fix erhältlich.





Passendes Zubehör finden
Sie von Seite 40 bis Seite 59



Doppelstabmatten-Torsystem 1-flgl.

Torsystem feuerverzinkt nach DIN EN-ISO 1461 und je nach Wahl pulverbeschichtet in RAL7016 oder RAL6005.

Farben:

 Anthrazit  Moosgrün  Verzinkt

Tor „Garvels Light 1000 mm“ 1-flgl.

Dieses einflügelige Einzeltor ist ein leichtes Zaun Tor, welches unsere Komplettsysteme ideal ergänzt. Es wird mit stabilen Pfosten, Alutürgriff, verstellbaren Scharnieraufhängungen und Rohrrahmenschloss für Profilzylinder geliefert.

Technische Daten:

- ◆ Lichte Weite: 1000 mm
- ◆ Torhöhen: von 1000 - 2000 mm
- ◆ Rahmen: Quadratrohr 40/40 mm
- ◆ Füllung: Doppelstabfüllung 6/5/6 mm
- ◆ Torpfosten: Rechteckrohr 60/60/2 mm
- ◆ Antrieb: manuell
- ◆ Zaunanschluss: optional
- ◆ Inkl. passendem Zubehörset

Zusatzangaben:

- ◆ Öffnungswinkel 90°



Passendes Zubehör finden
Sie ab Seite 59



Zubehör:



- ◆ Drückergarnitur Aluminium
- ◆ Abdeckkappen für zwei Pfosten
- ◆ Toranschlag
- ◆ Profilzylinder mit 3 Schlüsseln
- ◆ Verstellbare Scharnieraufhängungen M12
- ◆ Montagematerial
- ◆ Rohrrahmenschluss



Doppelstabmatten-Torsystem 1-flgl.

Torsystem feuerverzinkt nach DIN EN-ISO 1461 und je nach Wahl pulverbeschichtet in RAL7016 oder RAL6005.

Farben:

 Anthrazit  Moosgrün  Verzinkt

Tor „Garvels Light 1250 mm“ 1-flgl.

Die Tor-Serie „Garvels Light 1250“ ist eine wertige Alternative zur „Serie leicht“. Bei diesem Tor handelt es sich um eine Zwischenlösung zwischen Industrie- und leichtem Privattor. Es eignet sich sowohl für den Privatkunden als auch für den gewerblichen Einsatz.

Technische Daten:

- ◆ Lichte Weite: 1250 mm
- ◆ Torhöhen: von 1000 - 2000 mm
- ◆ Rahmen: Quadratrohr 40/40 mm
- ◆ Füllung: Doppelstabfüllung 6/5/6 mm
- ◆ Torpfosten: Rechteckrohr 60/60/2 mm
- ◆ Antrieb: manuell
- ◆ Zaunanschluss: optional
- ◆ Inkl. passendem Zubehörset

Zusatzangaben:

- ◆ Öffnungswinkel 90°



Passendes Zubehör finden
Sie ab Seite 59

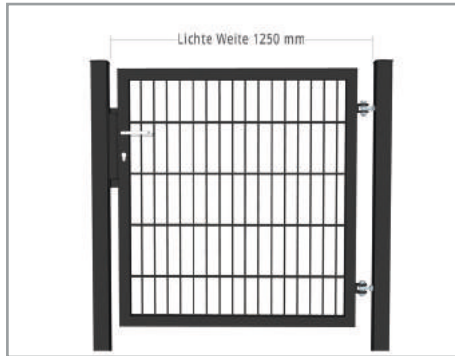

Zubehör:

- ◆ Drückergarnitur Aluminium
- ◆ Abdeckkappen für zwei Pfosten
- ◆ Toranschlag
- ◆ Profilzylinder mit 3 Schlüsseln
- ◆ Verstellbare Scharnieraufhängungen M12
- ◆ Montagematerial
- ◆ Rohrrahmenschluss

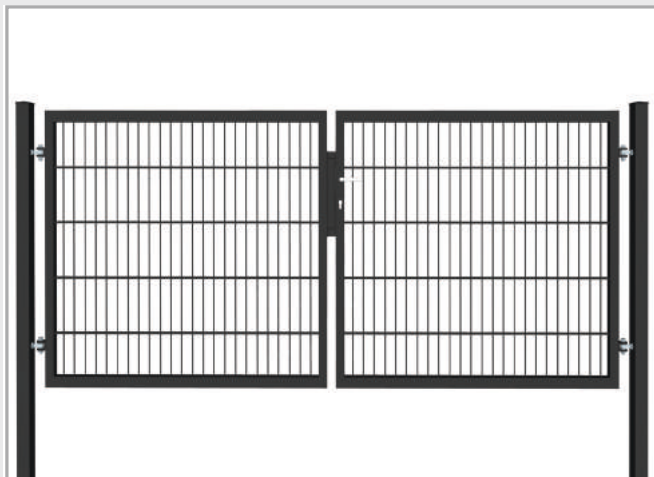

Doppelstabmatten-Torsystem 2-flgl.

Torsystem feuerverzinkt nach DIN EN-ISO 1461 und je nach Wahl pulverbeschichtet in RAL7016 oder RAL6005.

Farben:

Anthrazit Moosgrün Verzinkt

Tor „Garvels Light 2800“ 2-flgl.

Die Tor-Serie „Garvels Light 2800“ ist eine wertige Alternative zur „Serie leicht“. Bei diesem Tor handelt es sich um eine Zwischenlösung zwischen Industrie- und leichtem Privattor. Es eignet sich sowohl für den Privatkunden als auch für den gewerblichen Einsatz.

Technische Daten:

- ◆ Lichte Weite: 2800 mm
- ◆ Torhöhen: von 1000 - 2000 mm
- ◆ Rahmen: Quadratrohr 40/40 mm
- ◆ Füllung: Doppelstabfüllung 6/5/6 mm
- ◆ Torpfosten: Rechteckrohr 60/60/2 mm
- ◆ Antrieb: manuell
- ◆ Zaunanschluss: optional
- ◆ Inkl. passendem Zubehörset

Zusatzangaben:

- ◆ Öffnungswinkel 90°



Passendes Zubehör finden

Sie ab Seite 59

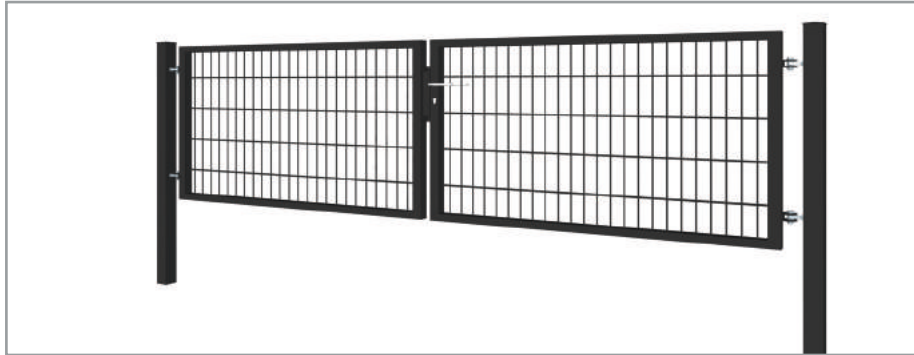

Zubehör:

- ◆ Drückergarnitur Aluminium
- ◆ Abdeckkappen für zwei Pfosten
- ◆ Toranschlag
- ◆ Profilzylinder mit 3 Schlüsseln
- ◆ Verstellbare Scharnieraufhängungen M12
- ◆ Montagematerial
- ◆ Rohrrahmenschluss
- ◆ Torfeststeller/Bodenhülse



Doppelstabmatten-Torsystem 1-flgl.

Torsystem feuerverzinkt nach DIN EN-ISO 1461 und je nach Wahl pulverbeschichtet in RAL7016 oder RAL6005.

Farben:

Anthrazit Moosgrün Verzinkt

Torsystem „Leicht“ 1-flgl.

Dieses einflügelige Einzeltor ist ein leichtes Zaun Tor, welches unsere Komplettsysteme ideal ergänzt. Es wird mit stabilen Pfosten, Alutürgriff, verstellbaren Scharnieraufhängungen und Rohrrahmenschloss für Profilylinder geliefert.

Technische Daten:

- ◆ Lichte Weite: 960 mm
- ◆ Torhöhen: von 800 - 2000 mm
- ◆ Rahmen: Quadratrohr 40/40/1,5 mm
- ◆ Füllung: Doppelstabfüllung 8/6/8 mm
- ◆ Torpfosten: Rechteckrohr 60/40/2 mm
- ◆ Antrieb: manuell
- ◆ Zaunanschluss: optional
- ◆ Inkl. passendem Zubehörset

Zusatzangaben:

- ◆ Öffnungswinkel 90°



Passendes Zubehör finden
Sie ab Seite 59



Zubehör:

- ◆ Drückergarnitur Aluminium
- ◆ Abdeckkappen für zwei Pfosten
- ◆ Toranschlag
- ◆ Verstellbare Scharnieraufhängungen
- ◆ Montagematerial

Hinweise:

Das Tor ist ohne Profilzylinder.

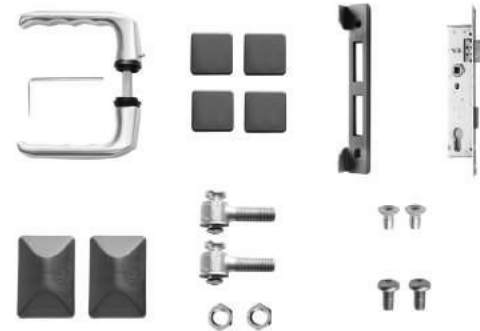



Doppelstabmatten-Torsystem 1-flgl.

Torsystem feuerverzinkt nach DIN EN-ISO 1461 und je nach Wahl pulverbeschichtet in RAL7016 oder RAL6005.

Farben:

Anthrazit Moosgrün Verzinkt

Torsystem „Standard“ 1-flgl.

Die Tor-Serie „Standard“ ist eine wertige Alternative zur „Serie leicht“. Bei diesem Tor handelt es sich um eine Zwischenlösung zwischen Industrie- und leichtem Privattor. Es eignet sich sowohl für den Privatkunden als auch für den gewerblichen Einsatz.

Technische Daten:

- ◆ Lichte Weite: von 960 - 1800 mm
- ◆ Torhöhen: von 800 - 2000 mm
- ◆ Rahmen: Quadratrohr 40/40/2 mm
- ◆ Füllung: Doppelstabfüllung 6/5/6 mm
- ◆ Torpfosten: Rechteckrohr 80/80/3 mm
- ◆ Antrieb: manuell
- ◆ Zaunanschluss: optional
- ◆ Inkl. passendem Zubehörset

Zusatzangaben:

- ◆ Öffnungswinkel 90° oder 180°



Passendes Zubehör finden
Sie ab Seite 59



Zubehör:

- ◆ Drückergarnitur Aluminium
- ◆ Abdeckkappen für zwei Pfosten
- ◆ Toranschlag
- ◆ Profilzylinder
- ◆ Verstellbare Scharnieraufhängungen
- ◆ Montagematerial
- ◆ Abdeckkappen für Schrauben







Doppelstabmatten-Torsystem 1-flgl.

Torsystem feuerverzinkt nach DIN EN-ISO 1461 und je nach Wahl pulverbeschichtet in RAL7016 oder RAL6005.

Farben:

 Anthrazit  Moosgrün  Verzinkt

Torsystem „Premium“ 1-flgl.

Unsere Premium Tore sind unglaublich robuste und schöne Torsysteme. Bei diesen Toren handelt es sich um Industrielösungen, die Tore eignen sich aber auch für den Privatkunden.

Technische Daten:

- ◆ Lichte Weite: von 1000 – 2510 mm
- ◆ Torhöhen: von 800 – 2000 mm
- ◆ Rahmen: Quadratrohr 60/40/2 mm
- ◆ Füllung: Doppelstabfüllung 8/6/8 mm
- ◆ Torpfosten: Rechteckrohr 80/80/3 mm
- ◆ Antrieb: manuell
- ◆ Zaunanschluss: optional
- ◆ Inkl. passendem Zubehörset

Zusatzangaben:

- ◆ Öffnungswinkel 90° oder 180°



Passendes Zubehör finden
Sie ab Seite 59

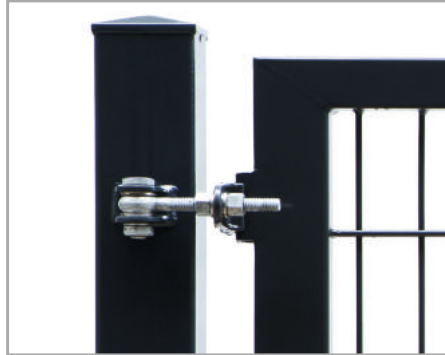

Zubehör:

- ◆ Drückergarnitur Aluminium
- ◆ Abdeckkappen für zwei Pfosten
- ◆ Toranschlag
- ◆ Profilzylinder
- ◆ Verstellbare Scharnieraufhängungen
- ◆ Montagematerial
- ◆ Abdeckkappen für Schrauben



LOCINOX

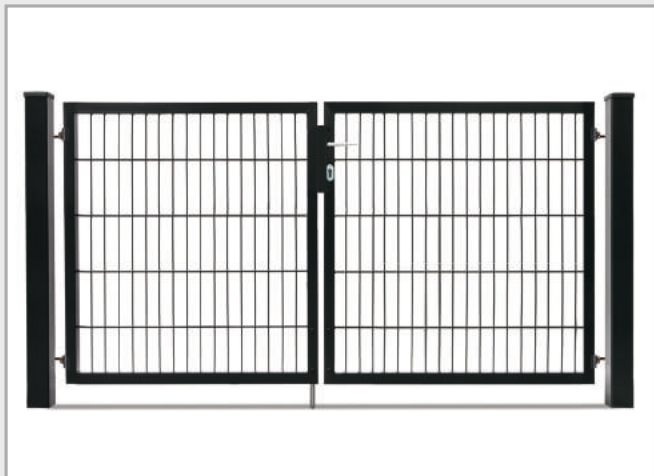

Let's make it better together



Doppelstabmatten-Torsystem 2-flgl.

Torsystem feuerverzinkt nach DIN EN-ISO 1461 und je nach Wahl pulverbeschichtet in RAL7016 oder RAL6005.

Farben:

 Anthrazit  Moosgrün  Verzinkt

Torsystem „Standard“ 2-flgl.

Die Tor-Serie „Standard“ ist eine wertige Alternative zur „Serie leicht“. Bei diesem Tor handelt es sich um eine Zwischenlösung zwischen Industrie- und leichtem Privattor. Es eignet sich sowohl für den Privatkunden als auch für den gewerblichen Einsatz.

Technische Daten:

- ◆ Lichte Weite: von 1960 - 3560 mm
- ◆ Torhöhen: von 800 - 2000 mm
- ◆ Rahmen: Quadratrohr 40/40/2 mm
- ◆ Füllung: Doppelstabfüllung 6/5/6 mm
- ◆ Torpfosten: Rechteckrohr 80/80/3 mm
- ◆ Antrieb: manuell
- ◆ Zaunanschluss: optional
- ◆ Inkl. passendem Zubehörset

Zusatzangaben:

- ◆ Öffnungswinkel 90° oder 180°



Passendes Zubehör finden

Sie ab Seite 59



Zubehör:

- ◆ Drückergarnitur Aluminium
- ◆ Abdeckkappen für zwei Pfosten
- ◆ Toranschlag
- ◆ Profilzylinder
- ◆ Verstellbare Scharnieraufhängungen
- ◆ Montagematerial
- ◆ Abdeckkappen für Schrauben
- ◆ Torfeststeller/Bodenhülse





Doppelstabmatten-Torsystem 2-flgl.

Torsystem feuerverzinkt nach DIN EN-ISO 1461 und je nach Wahl pulverbeschichtet in RAL7016 oder RAL6005.

Farben:

Anthrazit Moosgrün Verzinkt

Torsystem „Premium“ 2-flgl.

Unsere Premium Tore sind unglaublich robuste und schöne Torsysteme. Bei diesen Toren handelt es sich um Industrielösungen, die Tore eignen sich aber auch für den Privatkunden.

Technische Daten:

- ◆ Lichte Weite: von 1970 – 4990 mm
- ◆ Torhöhen: von 800 – 2000 mm
- ◆ Rahmen: Quadratrohr 60/40/2 mm
- ◆ Füllung: Doppelstabfüllung 8/6/8 mm
- ◆ Torpfosten: Rechteckrohr 80/80/3 mm
- ◆ Antrieb: manuell
- ◆ Zaunanschluss: optional
- ◆ Inkl. passendem Zubehörset

Zusatzangaben:

- ◆ Öffnungswinkel 90° oder 180°



Passendes Zubehör finden

Sie ab Seite 59

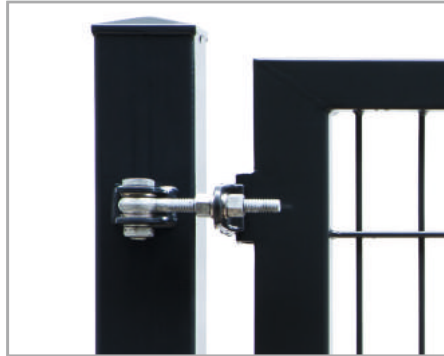

Zubehör:

- ◆ Drückergarnitur Aluminium
- ◆ Abdeckkappen für zwei Pfosten
- ◆ Toranschlag
- ◆ Profilzylinder
- ◆ Verstellbare Scharnieraufhängungen
- ◆ Montagematerial
- ◆ Abdeckkappen für Schrauben
- ◆ Torfeststeller/Bodenhülse

LOCINOX

Let's make it better together



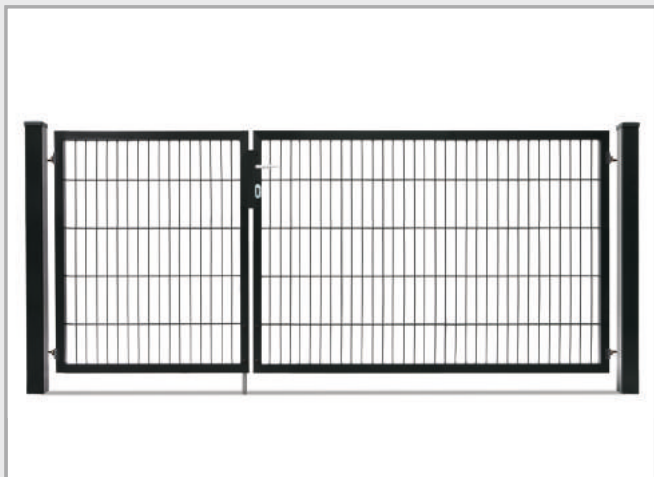



Doppelstabmatten-Torsystem 2-flgl.

Torsystem feuerverzinkt nach DIN EN-ISO 1461 und je nach Wahl pulverbeschichtet in RAL7016 oder RAL6005.

Farben:

 Anthrazit  Moosgrün  Verzinkt

Torsystem asym. „Standard“ 2-flgl.

Die Tor-Serie „Standard“ ist eine tolle Alternative zur „Serie leicht“. Bei diesem Tor handelt es sich um eine Zwischenlösung zwischen Industrie- und leichtem Privattor. Es eignet sich sowohl für den Privatkunden als auch für den gewerblichen Einsatz.

Technische Daten:

- ◆ Lichte Weite: von 1960 - 3560 mm
- ◆ Tor Höhen: von 800 - 2000 mm
- ◆ Rahmen: Quadratrohr 40/40/2 mm
- ◆ Füllung: Doppelstabfüllung 6/5/6 mm
- ◆ Torpfosten: Rechteckrohr 80/80/3 mm
- ◆ Antrieb: manuell
- ◆ Zaunanschluss: optional
- ◆ Inkl. passendem Zubehörset

Zusatzangaben:

- ◆ Öffnungswinkel 90° oder 180°



Passendes Zubehör finden
Sie ab Seite 59



Zubehör:

- ◆ Drückergarnitur Aluminium
- ◆ Abdeckkappen für zwei Pfosten
- ◆ Toranschlag
- ◆ Profilzylinder
- ◆ Verstellbare Scharnieraufhängungen
- ◆ Montagematerial
- ◆ Abdeckkappen für Schrauben
- ◆ Torfeststeller/Bodenhülse



Unsere Schmuckzaun-Serien Rom und Barcelona.

Dekorative Zaunelemente, klassisch, elegant oder verspielt, hier ist für jeden Geschmack etwas dabei.



Schmuckzaun Rom

mit kreisförmigen Ornamenten.

- ◆ Breite: 2510 mm
- ◆ Höhe: 830 - 1230 mm



Schmuckzaun Tor Rom 1-flgl.

Ausführungen:

- ◆ Höhe: 830 - 1230 mm
- ◆ Breite: 1020 mm - 180°
- ◆ Breite: 1030 mm - 90°



Schmuckzaun Barcelona

mit rautenförmigen Ornamenten.

- ◆ Breite: 2510 mm
- ◆ Höhe: 830 - 1230 mm



Schmuckzaun Tor Barcelona 1-flgl.

Ausführungen:

- ◆ Höhe: 830 - 1230 mm
- ◆ Breite: 1020 mm - 180°
- ◆ Breite: 1030 mm - 90°

Passende Schmuckzauntore für unsere Schmuckzaunsysteme. Diese Tore sind in passenden Höhen und verschiedenen Varianten (auch als Doppeltore) zu unseren Schmuckzäunen erhältlich.

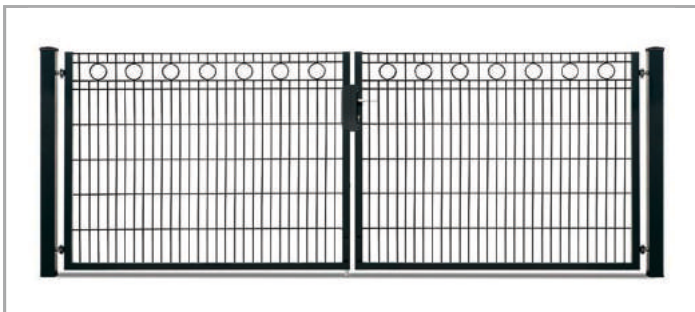

Schmuckzaun Tor Rom 2-flgl.

Ausführungen:

- ▣ Höhe: 830 – 1230 mm
- ▣ Breite: 3280 mm – 180°
- ▣ Breite: 3300 mm – 90°

Farben:

- Anthrazit
- Moosgrün
- Verzinkt

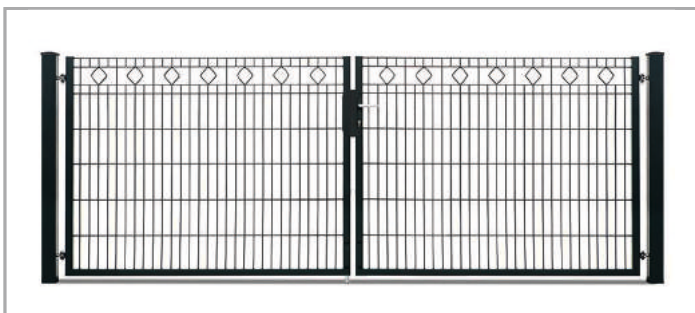

Schmuckzaun Tor Barcelona 2-flgl.

Ausführungen:

- ▣ Höhe: 830 – 1230 mm
- ▣ Breite: 3280 mm – 180°
- ▣ Breite: 3300 mm – 90°

Farben:

- Anthrazit
- Moosgrün
- Verzinkt

Unsere Schmuckzaun-Serien Wien und Innsbruck.

Dekorative Zaunelemente, klassisch, elegant oder verspielt, hier ist für jeden Geschmack etwas dabei.



Schmuckzaun Wien

mit kreisförmigen Ornamenten.

- ◆ Breite: 2510 mm
- ◆ Höhe: 830 - 1230 mm



Schmuckzaun Tor Wien 1-flgl.

Ausführungen:

- ◆ Höhe: 1006 - 1606 mm
- ◆ Breite: 1170 mm - 180°
- ◆ Breite: 1180 mm - 90°



Schmuckzaun Innsbruck

mit schönen Zierbögen an der Oberkante.

- ◆ Breite: 2510 mm
- ◆ Höhe: 830 - 1230 mm



Schmuckzaun Tor Innsbruck 1-flgl.

Ausführungen:

- ◆ Höhe: 806 - 1206 mm
- ◆ Breite: 1170 mm - 180°
- ◆ Breite: 1180 mm - 90°

Passende Schmuckzauntore für unsere Schmuckzaunsysteme. Diese Tore sind in passenden Höhen und verschiedenen Varianten (auch als Doppeltore) zu unseren Schmuckzäunen erhältlich.



Schmuckzaun Tor Wien 2-flgl.

Ausführungen:

- ◆ Höhe: 806 – 1206 mm
- ◆ Breite: 3280 mm – 180°
- ◆ Breite: 3300 mm – 90°

Farben:

- Anthrazit
- Moosgrün
- Verzinkt



Schmuckzaun Tor Innsbruck 2-flgl.

Ausführungen:

- ◆ Höhe: 830 – 1230 mm
- ◆ Breite: 3280 mm – 180°
- ◆ Breite: 3300 mm – 90°

Farben:

- Anthrazit
- Moosgrün
- Verzinkt

Schiebetore | Schiebetor GM60 L

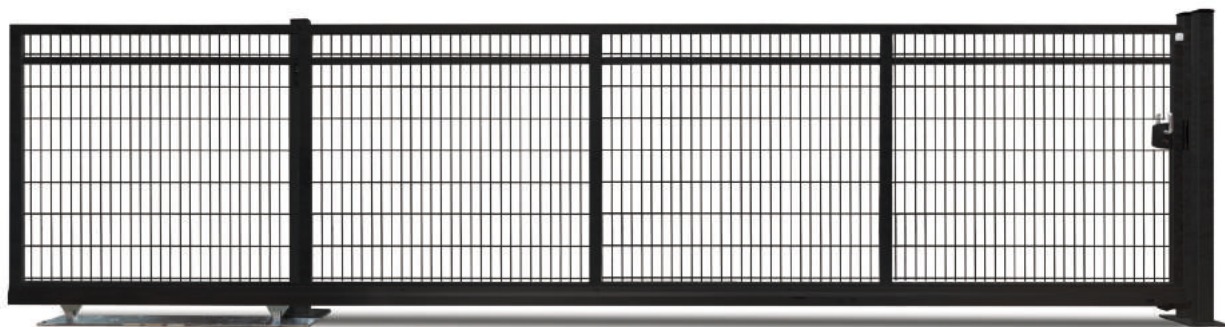

Schiebetor G60 M „Light“ manuell

Torsystem feuerverzinkt nach DIN EN-ISO 1461 und je nach Wahl pulverbeschichtet in RAL7016 oder RAL6005.

Farben:

Anthrazit Moosgrün Verzinkt

Füllungen:



Schiebetor G60 M „Light“

Das ausgesprochen preisgünstige Schiebetor G60 M ist in den Standardvarianten kurzfristig lieferbar!

Das Schiebetor kann durch seine ausgezeichnete Balance und Leichtgängigkeit problemlos von Hand bewegt werden. Selbstverständlich kann es auch mit einem elektrischen Antrieb und Fernbedienung ausgestattet werden – auch noch nachträglich.

Das G60 M wird fertig vormontiert auf der Fußplatte mit Pfosten und Zubehör auf einer Spezialpalette versendet, dadurch kann es nach dem Entladen mit geringem Aufwand montiert werden.

Lieferumfang:

- ◆ Rollenböcke
- ◆ Aluminium Laufrollenprofil
- ◆ Doppel-Einlaufpfosten zum Aufdübeln
- ◆ Einlaufgabel und Auflaufschuh
- ◆ Führungspfosten
- ◆ Ohne Antrieb (manuell)
- ◆ Laufwerksgrundplatte
- ◆ Fundamentplan

Öffnungsbreiten und Höhen:

Durchfahrtsbreite: 3000 – 4500 mm
Torhöhe: 1080 – 2080 mm*

(*modellabhängig)

Hinweise:

Weitere Füllung z. B. Schmuckzaun-Füllungen sind auf Anfrage erhältlich.

Schiebetore | Schiebetor GM60 IM



Schiebetor G60 IM „Standard“

Torsystem feuerverzinkt nach DIN EN-ISO 1461 und je nach Wahl pulverbeschichtet in RAL7016 oder RAL6005.

Farben:

Anthrazit Moosgrün Verzinkt

Füllungen:



Schiebetor G60 IM „Standard“

Das G60 IM „Standard“ Schiebetor ist zusätzlich mit einem elektrischen Antrieb und einer Fernbedienung ausgestattet.

Das Schiebetor wird fertig vormontiert auf der Fußplatte mit Pfosten und allem Zubehör auf einer Spezialpalette versendet und kann so mit geringem Aufwand direkt montiert werden.

Das G60 IM „Standard“ ist in den gängigen Varianten kurzfristig lieferbar!

Besonderheiten:

E-Antrieb (integriert)

Hinweise:

Weitere Füllung z. B. Schmuckzaun-Füllungen sind auf Anfrage erhältlich.

Lieferumfang:

- ◆ Rollenböcke
- ◆ Aluminium Laufrollenprofil
- ◆ Doppel-Einlaufpfosten zum Aufdübeln
- ◆ Einlaufgabel und Auflaufschuh
- ◆ Führungspfosten
- ◆ Lichtschanke
- ◆ Laufwerksgrundplatte
- ◆ Fundamentplan
- ◆ Antrieb im Führungspfosten integriert
- ◆ Handsender
- ◆ Passive Kontaktleisten
- ◆ Schlüsselschalter (außen)

Öffnungsbreiten und Höhen:

Durchfahrtsbreite: 3000 – 4500 mm

Torhöhe: 1080 – 2080 mm*

(*modellabhängig)



Passendes Zubehör finden



Sie auf Seite 68



Gabionen-System mit C-Profil

Feuerverzinkt nach DIN EN-ISO 1461 und auf Wunsch auch pulverbeschichtet in RAL7016 oder RAL6005.

Farben:

 Anthrazit  Moosgrün  Verzinkt

Gabionen-Systeme mit C-Profil

Doppelstab- oder Sichtschutzgitter zum Einbetonieren oder Aufdübeln.

Technische Daten:

- ◆ Breiten: 94 – 194 mm
- ◆ Länge je Element: 2510 mm
- ◆ Höhen: 830 – 2030 mm

Einsatzbeispiele:

- ◆ Zur Einfriedung des Grundstücks
- ◆ Als Terrassentrennwand im Reihenhausbau
- ◆ Als Sicht- und Windschutz im Außenbereich
- ◆ Als Carport-Umkleidung
- ◆ Als Müllboxenraum

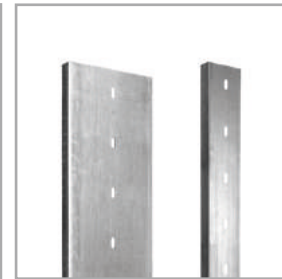





Gabionen-System mit Pfosten

Feuerverzinkt nach DIN EN-ISO 1461 und auf Wunsch auch pulverbeschichtet in RAL7016 oder RAL6005.

Farben:

 Anthrazit  Moosgrün  Verzinkt

Gabionen-Systeme mit Doppelpfosten

Doppelstab- oder Sichtschutzgitter zum Einbetonieren oder Aufdübeln.

Technische Daten:

- ◆ Breiten: 120 mm
- ◆ Länge je Element: 2510 mm
- ◆ Höhen: 830 – 2030 mm

Einsatzbeispiele:

- ◆ Zur Einfriedung des Grundstücks
- ◆ Als Terrassentrennwand im Reihenhausbau
- ◆ Als Sicht- und Windschutz im Außenbereich
- ◆ Als Carport-Umkleidung
- ◆ Als Müllboxenraum







Gabionen-Körbe zum Einbetonieren

Feuerverzinkt nach DIN EN-ISO 1461 und auf Wunsch auch pulverbeschichtet in RAL7016 oder RAL6005.

Farben:

 Anthrazit  Moosgrün  Verzinkt

Gabionen-Korb Jumbo (zum Einbetonieren)

Das Gabionen-System „Jumbo“ ist in zwei unterschiedlichen Varianten verfügbar und besticht durch eine filigrane Optik. Durch Einfachstäbe von einer Drahtstärke 8/6 mm und einer Maschung von 20 x 200 mm können schnell und einfach Steinwände realisiert werden. Die Montage geht durch das mitgelieferte Zubehör sehr schnell und einfach von der Hand. Im Lieferumfang sind jeweils zwei Pfosten zum Einbetonieren enthalten.

Technische Daten:

- ◆ Länge: 1000 – 2000 mm
- ◆ Tiefe/Breite: 250 mm
- ◆ Höhen: 1208 – 1808 mm

Einsatzbeispiele:



- ◆ Zur Einfriedung des Grundstücks
- ◆ Als Terrassentrennwand im Reihenhausbau
- ◆ Als Sicht- und Windschutz im Außenbereich
- ◆ Als Carport-Umkleidung
- ◆ Als Müllboxenraum



Gabionen-Körbe zum Aufdübeln

Feuerverzinkt nach DIN EN-ISO 1461 und auf Wunsch auch pulverbeschichtet in RAL7016 oder RAL6005.

Farben:

 Anthrazit  Moosgrün  Verzinkt

Gabionen-Korb Jumbo (zum Aufdübeln)

Das Gabionen-System „Jumbo“ ist in zwei unterschiedlichen Varianten verfügbar und besteht durch eine filigrane Optik. Durch Einfachstäbe von einer Drahtstärke 8/6 mm und einer Maschung von 20 x 200 mm können schnell und einfach Steinwände realisiert werden. Die Montage geht durch das mitgelieferte Zubehör sehr schnell und einfach von der Hand. Im Lieferumfang sind jeweils zwei Pfosten zum Aufdübeln enthalten.

Technische Daten:

- ◆ Länge: 1000 – 2000 mm
- ◆ Tiefe/Breite: 250 mm
- ◆ Höhen: 1208 – 1808 mm

Einsatzbeispiele:

- ◆ Zur Einfriedung des Grundstücks
- ◆ Als Terrassentrennwand im Reihenhausbau
- ◆ Als Sicht- und Windschutz im Außenbereich
- ◆ Als Carport-Umkleidung
- ◆ Als Müllboxenraum



Gabionen-Säule „Rubin“ Quadrat

Im Tauchbad feuerverzinkt nach EN-ISO 1461 und je nach Auswahl pulverbeschichtet.

Technische Daten:

- ▣ Breite: 220 x 220 mm – 270 x 270 mm
- ▣ Höhe: 800 – 2400 mm

Farben:

- Anthrazit
- Moosgrün
- Verzinkt



Gabionen-Säule „Rubin 7.4“ Rechteck

Im Tauchbad feuerverzinkt nach EN-ISO 1461 und je nach Auswahl pulverbeschichtet.

Technische Daten:

- ▣ Breite: 270 x 420 mm
- ▣ Höhe: 800 – 2400 mm

Farben:

- Anthrazit
- Moosgrün
- Verzinkt



Gabionen-Säule „Onyx“ Sechseck

Im Tauchbad feuerverzinkt nach EN-ISO 1461 und je nach Auswahl pulverbeschichtet.

Technische Daten:

- ◆ Breite der Seiten je 200 mm
- ◆ Höhe: 800 – 2400 mm
- ◆ Tiefe: 360 mm

Farben:

■ Anthrazit

■ Moosgrün

■ Verzinkt



Gabionen-Einfülltrichter

Trichter zur Befüllung von Gabionenzäunen - Schütthilfe für den Bagger

Technische Daten:

- ◆ Breite ca.1200 mm
- ◆ Höhe: 350 mm
- ◆ Tiefe: 500 mm

Farben:

■ Verzinkt

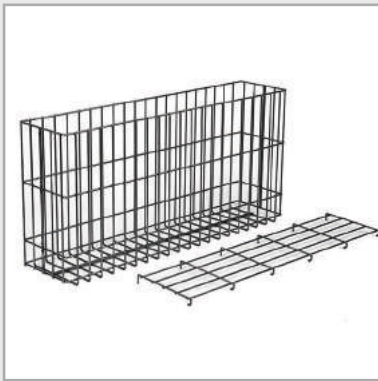

Gabionen-Korb „Achat“

Gabionensystem-Serie „Achat“ inklusive Deckel. Im Tauchbad feuerverzinkt nach EN-ISO 1461.

Technische Daten:

- ◆ Höhe: 500 - 2500 mm
- ◆ Breite: 250 - 1000 mm
- ◆ Maschungen: 50 x 200 mm

Farben:

Verzinkt



Gabionen-Sitzbank „WPC“

Die Gabionen-Bank eignet sich perfekt als natürlich wirkendes Sitzmöbelstück in Ihrem Garten oder auf Ihrer Terrasse. Im Tauchbad feuerverzinkt nach EN-ISO 1461.

Technische Daten:

- ◆ Maße (Bank): 1300 x 420 x 410 mm
- ◆ Maße (Korb): 1200 x 400 x 400 mm
- ◆ Höhe (Lehne): 860 mm

Farben:

Verzinkt

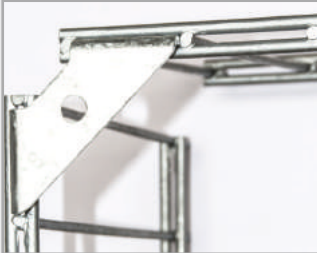

Winkelclip für Gabionen

Winkelclip für Gabionen-Eckausbildungen.
Im Tauchbad feuerverzinkt nach EN-ISO 1461

Technische Daten:

- ▣ Länge a: 95 mm
- ▣ Länge b: 32 mm
- ▣ Höhe: 25 mm

Farben:

Verzinkt



Gabionen C-Profil Fußplatte

Fußplatte für die nachträgliche Montage von
C-Profilen auf Beton, Fundamenten oder Steinmau-
ern. Im Tauchbad feuerverzinkt nach EN-ISO 1461.

Technische Daten:

▣ Höhe: 460 mm ▣ Maße: 120 x 100 x 10 mm

Farben:

Verzinkt



Distanzhalter für Gabionen

Stahldistanzhalter für Gabionen.
Im Tauchbad feuerverzinkt nach EN-ISO 1461

Technische Daten:

▣ Durchmesser: ca. 4,5 mm
▣ Länge: 75 - 255 mm

Farben:

Verzinkt



Sichtschutz G1 „Standard“

Kunststofffolie aus PES/PVC.
Inklusive 25 Stk. Klemmschienen.

Farben:

Anthrazit Moosgrün Grau Weiß

Sichtschutz G1 „Standard“

Ihr preiswerter Sichtschutz für bereits bestehende Einzel- und Doppelstabgitterzäune. Schützt Sie und Ihr Grundstück vor unerwünschten Einblicken. Auch als Windschutz eignet sich das Rollenmaterial hervorragend.

Der Sichtschutz G1 „Standard“ besteht aus einem durchgefärbten Polypropylen-Gewebe und wird auf 35 Meter Rollen geliefert.

Technische Daten pro Rolle:

- ◆ Länge: 35 m
- ◆ Höhe: 190 mm
- ◆ Abdeckfläche: ca. 7,0 m²
- ◆ Material: PES/PVC
- ◆ Fixierung: Klemmschiene für Sichtschutzstreifen



Details:

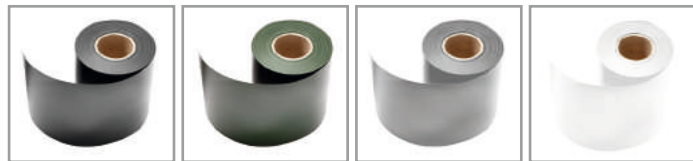







Sichtschutz Bastline

Sichtschutzstreifen im Carbonlook aus PVC.
Lieferung ohne benötigte Klemmschienen.

Farben:

 Schwarz  Bronze  Grau  Silber

Sichtschutz „Bastline“

Der Sichtschutz „Bastline“ PVC ist vielseitig einsetzbar und wird in Doppelstabgittermatten eingeflochten. Die Fixierung erfolgt - abhängig vom gewählten Pfosten mit Klemmschienen. Darüber hinaus kann er auch als Sichtschutz für Torflügel aus der Serie „VARIO Pro“ verwendet werden.

Technische Daten pro Rolle:

- ♦ Streifen-Länge: 2,56 m
- ♦ Höhe: 190 mm
- ♦ Abdeckfläche: ca. 7,0m²
- ♦ Material: Polyvinylchlorid (PVC)
- ♦ Fixierung: Klemmschiene für Sichtschutzstreifen

Details:



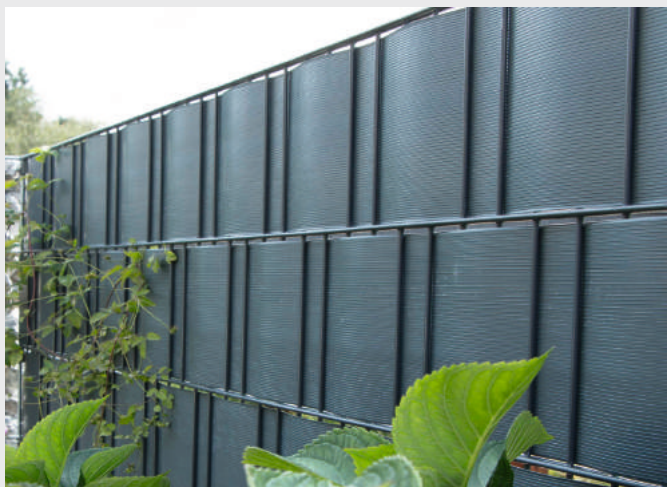

Sichtschutzstreifen „Pro Easy“

Sichtschutzstreifen aus Hart-PVC.
Ohne Klemmschienen (**selbst fixierend**).

Farben:

■ Anthrazit

Sichtschutz „Pro Easy“

Ihr witterungsbeständiger Sichtschutz für den Außenbereich. Bereits bestehende Doppelstabgitterzäune können Sie mit dem Sichtschutz „Pro Easy“ einfach nachrüsten. Schützen Sie sich und Ihr Grundstück mit diesem hochwertigen Sichtschutz vor unerwünschten Einblicken. Auch als Windschutz eignen sich die konfektionierten Sichtschutzstreifen hervorragend.

Technische Daten pro Streifen:

- ◆ Länge: 2,52 m
- ◆ Höhe: 190 mm
- ◆ Material: PVC
- ◆ Fixierung: **nicht notwendig** (selbst fixierend)

Details:

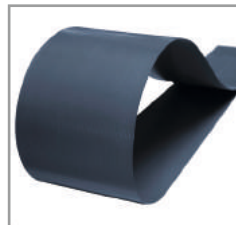





Sichtschutz „Polyline PP“

Sichtschutz aus Polypropylen (PP).
Ohne Klemmschienen (**selbst fixierend**).

Farben:

 Anthrazit  Moosgrün  Grau

Sichtschutz „Polyline PP“

Der Sichtschutz „Polyline PP“ ist vielseitig einsetzbar und wird in Doppelstabgittermatten eingeflochten. Die Fixierung erfolgt - abhängig vom gewählten Pfosten - ohne Klemmschienen. Darüber hinaus kann er auch als Sichtschutz für unsere Torflügel aus den Serien „Leicht“ und „Standard“ verwendet werden.

Technische Daten pro Rolle:

- ✦ Länge: 35 m
- ✦ Höhe: 190 mm
- ✦ Material: Polypropylen (PP)
- ✦ Fixierung: **nicht notwendig** (selbst fixierend)

Details:





Sichtschutzstreifen XL (Panorama) viele verschiedene Muster verfügbar.

Sichtschutzstreifen bedruckt, mit hoher UV-Beständigkeit und hochwertiger Optik!

Ausführungsvarianten:

- XL = 1,8m Höhe x 5m Länge
Inhalt: 46.8 Laufende(r) = Meter
(3,85 € * / 1 Laufende(r) Meter)

Technische Informationen:

- Polyester-Gewebe PES Sichtschutzstreifen
- Kinderleichtes Einflechten ohne Werkzeug
- Einfach mit Klemmschienen zu fixieren
- Original Ware direkt vom Hersteller
- In Deutschland entwickelt und produziert

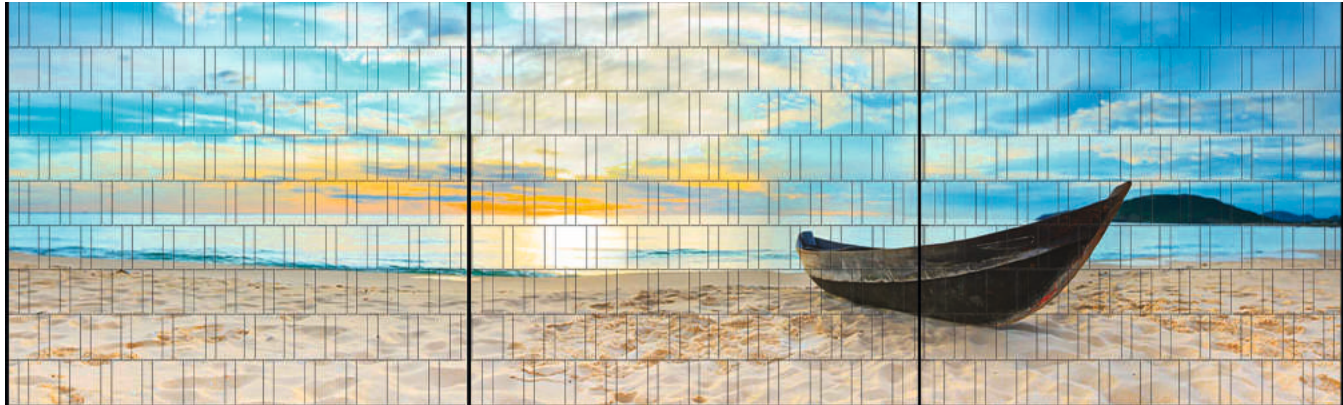

Sichtschutzstreifen XXL (Panorama) viele verschiedene Muster verfügbar.

Sichtschutzstreifen bedruckt, mit hoher UV-Beständigkeit und hochwertiger Optik!

Ausführungsvarianten:

- XXL = 1,8m Höhe x 7,5m Länge
Inhalt: 70.2 Laufende(r) Meter
(3,56 € * / 1 Laufende(r) Meter)

Technische Informationen:

- Polyester-Gewebe PES Sichtschutzstreifen
- Kinderleichtes Einflechten ohne Werkzeug
- Einfach mit Klemmschienen zu fixieren
- Original Ware direkt vom Hersteller
- In Deutschland entwickelt und produziert

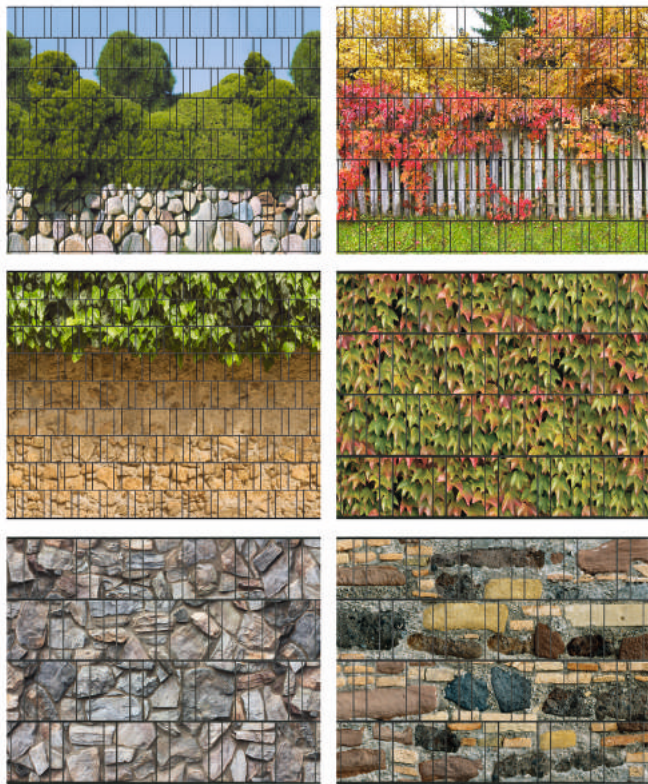

Sichtschutz mit versch. Mustern

Schaffen Sie mit diesen bedruckten Sichtschutzstreifen eine hochwertige Optik von innen und außen. Der Motivsichtschutz ist einseitig bedruckt und besteht aus 100 % formbeständigem PES. Die Sichtschutz Streifen sind pflegeleicht, wetterfest und UV-beständig. Die Montage ist kinderleicht. Der Zaundruck Sichtschutz passt in so gut wie jeden Zaun mit Doppelstabmatten.

Technische Daten:

- ◆ Hohe UV-Beständigkeit und hochwertige Optik
- ◆ Einseitig bedrucktes Polyester-Gewebe
- ◆ Länge: 26 m
- ◆ Höhe: ca. 190 mm
- ◆ Fixierung: Klemmschiene für Sichtschutzstreifen

Hinweise:

Zur Befestigung der Streifen werden Klemmschienen benötigt.

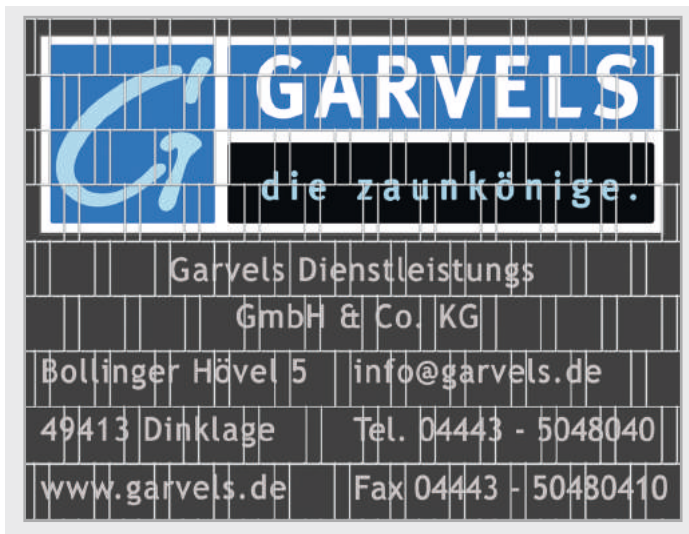

Wichtig:

Bitte beachten Sie: Das Maß der Gestaltungsfläche beträgt 2,60 m x 1,80 m (B x H). Ein Standard-Zaunelement ist jedoch 2,50m breit. Die zusätzlichen 10cm werden für eine stabile Befestigung benötigt. Positionieren Sie deshalb keine wichtigen Elemente im Randbereich.

Sichtschutz mit Logo oder Motiv

Gestalten Sie Ihren Sichtschutz mit Ihrem Motiv oder Logo.

So einfach geht es:

Senden Sie uns Ihr Bild mit Ihrem Lieblingsmotiv den Rest erledigen wir für Sie.

Technische Daten:

- ◆ Hohe UV-Beständigkeit und hochwertige Optik
- ◆ Einseitig bedrucktes Polyester-Gewebe
- ◆ Länge: 26 m
- ◆ Höhe: ca. 190 mm
- ◆ Fixierung: Klemmschiene für Sichtschutzstreifen

Hinweise:

Zur Befestigung der Streifen werden Klemmschienen benötigt.

Mehr Infos finden Sie auf unserer Webseite: www.garvels.de



Zaunpfosten (Standard)

Im Tauchbad feuerverzinkt nach EN-ISO 1461 und je nach Auswahl pulverbeschichtet.

Technische Daten:

- ◆ Vierkantrohr 60 x 40 mm
- ◆ Höhe: 830 - 2030 mm

Farben:

- Anthrazit
- Moosgrün
- Verzinkt



Eckpfosten (Standard)

Im Tauchbad feuerverzinkt nach EN-ISO 1461 und je nach Auswahl pulverbeschichtet.

Technische Daten:

- ◆ Vierkantrohr 60 x 40 mm
- ◆ Höhe: 830 - 2030 mm

Farben:

- Anthrazit
- Moosgrün
- Verzinkt



Zaunpfosten mit Abdeckleisten P-Fix

Im Tauchbad feuerverzinkt nach EN-ISO 1461 und je nach Auswahl pulverbeschichtet.

Technische Daten:

- ◆ Vierkantrohr 60 x 40 mm
- ◆ Höhe: 830 – 2030 mm

Abdeckleiste:

- ◆ Breite: 40 mm
- ◆ Material: Flacheisen

Farben:

- Anthrazit
- Moosgrün
- Verzinkt



Eckpfosten mit Abdeckleisten P-Fix

Im Tauchbad feuerverzinkt nach EN-ISO 1461 und je nach Auswahl pulverbeschichtet.

Technische Daten:

- ◆ Vierkantrohr 60 x 40 mm
- ◆ Höhe: 830 – 2030 mm

Abdeckleiste:

- ◆ Breite: 40 mm
- ◆ Material: Flacheisen

Farben:

- Anthrazit
- Moosgrün
- Verzinkt



Doppelpfosten Gabionen-Pfosten

Doppelpfosten mit Klemmhaltern auf zwei Seiten. Im Tauchbad feuerverzinkt nach EN-ISO 1461 und je nach Auswahl pulverbeschichtet.

Technische Daten:

- ◆ Vierkantrrohr 120 x 40 mm
- ◆ Höhe: 830 – 2030 mm
- ◆ Wandstärke: 3 mm

Farben:

- Anthrazit
- Moosgrün
- Verzinkt



Bodenhülse für Zaunpfosten

Zum Einbetonieren, für eine schnelle Montage und Demontage der Zaunpfosten

Technische Daten:

- ◆ Höhe: 500 mm
- ◆ Breite a: 50 mm
- ◆ Tiefe b: 70 mm

Farben:

- Verzinkt



Pfostenverlängerung groß

Mit diesem Adapter Zubehörteil können Sie Ihre Zaunpfosten beliebig verlängern.
Im Tauchbad feuerverzinkt nach EN-ISO 1461.

Technische Daten:

- ◆ Länge: 300 mm
- ◆ Breite a: 55 mm
- ◆ Tiefe b: 35 mm

Farben*:

Verzinkt



Pfostenverlängerung klein

Mit diesem Adapter Zubehörteil können Sie Ihre Zaunpfosten beliebig verlängern.
Im Tauchbad feuerverzinkt nach EN-ISO 1461.

Technische Daten:

- ◆ Länge: 200 mm
- ◆ Breite a: 55 mm
- ◆ Tiefe b: 35 mm

Farben*:

Verzinkt



Stacheldrahtabweiser

Stacheldrahtabweiser 45° für Rechteckpfosten 60 x 40 mm. Ausleger abgewinkelt zum Aufstecken auf vorhandenen Pfosten.

Technische Daten:

- ◆ Länge: 1 x 425 mm
- ◆ Ausführung: 1 x 45° Winkel
- ◆ Zusatz: 3 Spandrahthalter

Farben:

- Anthrazit
- Moosgrün
- Verzinkt

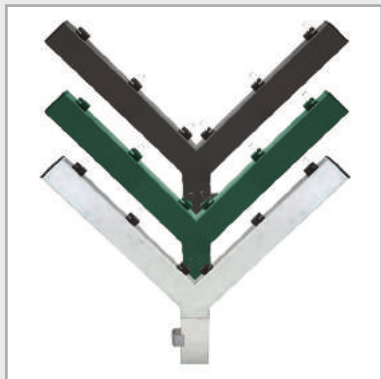

Stacheldrahtabweiser Y

Stacheldrahtabweiser 45° für Rechteckpfosten 60x40mm. Ausleger abgewinkelt zum Aufstecken auf vorhandenen Pfosten.

Technische Daten:

- ◆ Länge: 2 x 425 mm
- ◆ Ausführung: 2 x 45° Winkel
- ◆ Zusatz: 3 Spandrahthalter

Farben:

- Anthrazit
- Moosgrün
- Verzinkt



Pfostenverstärkung - Sichtschutz

Die Pfostenverstärkung stabilisiert den Pfosten auf den unteren 1200mm und ist passend zu allen Standard Zaunpfosten 60 x 40 mm. Stahl verzinkt.

Technische Daten:

- ◆ Länge: 1200 mm
- ◆ Breite a: 35 mm
- ◆ Tiefe b: 55 mm

Farben*:

Verzinkt



Bodeneinschlaghülse - Pfosten

Die Einschlaghülsen sind geeignet für Pfosten zum Doppelstabmattenzaun mit einer Abmessung von 60 x 40 mm. Feuerverzinkter Stahl.

Technische Daten:

- ◆ Länge: 600 mm
- ◆ Grundplatte: 80 x 80 mm
- ◆ Schaftlänge Pfosten: 150 mm

Farben*:

Verzinkt



Abdeckkappen (Aluminium)

Für Doppelstabmatten-Pfosten aus Vierkantrohr, passend für alle 60 x 40 mm Pfosten mit 2 mm Wandstärke.

Technische Daten:

- ◆ Material: Aluminium
- ◆ Kurz: (für Pfosten ohne Abdeckleiste)
- ◆ Lang: (für Pfosten mit Abdeckleiste)

Farben:

- Anthrazit
- Moosgrün
- Verzinkt

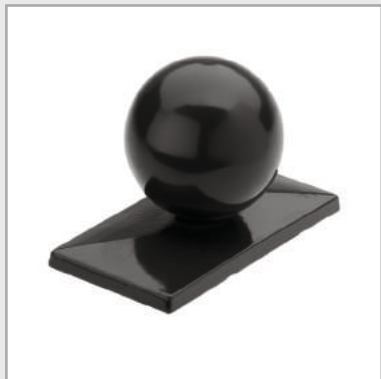

Abdeckkappen mit Kugel (Aluminium)

Für Doppelstabmatten-Pfosten aus Vierkantrohr, passend für alle 60 x 40 mm Pfosten mit 2 mm Wandstärke.

Technische Daten:

- ◆ Material: Aluminium
- ◆ Kurz: (für Pfosten ohne Abdeckleiste)
- ◆ Lang: (für Pfosten mit Abdeckleiste)

Farben:

- Anthrazit
- Moosgrün
- Verzinkt



Pfosten Auflagebock Montage Set

Kombi Montage Set aus Auflagebock, Gittermattenhalter (Klemmplättchen), M8 Schraube und Blind-Einnietmutter.

Technische Daten:

- ▣ Auflagebock* aus Kunststoff
- ▣ Gittermattenhalter (**Klemmplättchen**)
- ▣ Blind-Einnietmutter
- ▣ M8 Gewindeschraube

Farben*:

- Schwarz
- Anthrazit
- Moosgrün
- Silber



Pfosten Auflagebock Montage Set

Kombi Montage Set aus Auflagebock, Gittermattenhalter (Schmetterling), M8 Schraube und Blind-Einnietmutter.

Technische Daten:

- ▣ Auflagebock* aus Kunststoff
- ▣ Gittermattenhalter (**Schmetterling**)
- ▣ Blind-Einnietmutter
- ▣ M8 Gewindeschraube

Farben*:

- Schwarz
- Anthrazit
- Moosgrün
- Silber



U-Verbinder

Im Tauchbad feuerverzinkt nach EN-ISO 1461 und je nach Auswahl pulverbeschichtet. Winkelplatte und Halteplatte mit Schraube und Mutter.

Lieferumfang:

- ◆ U-Verbinder vorne + hinten
- ◆ Schraube und Mutter

Anwendung:



Farben:

- Anthrazit
- Moosgrün
- Verzinkt



Eckverbinder groß

Im Tauchbad feuerverzinkt nach EN-ISO 1461 und je nach Auswahl pulverbeschichtet. Winkelplatte und Halteplatte mit Schraube und Mutter.

Lieferumfang:

- ◆ Winkelplatte
- ◆ Halteplatte
- ◆ Schraube und Mutter

Anwendung:



Farben:

- Anthrazit
- Moosgrün
- Verzinkt



Eckverbinder klein

Im Tauchbad feuerverzinkt nach EN-ISO 1461 und je nach Auswahl pulverbeschichtet. Winkelplatte und Halteplatte mit Schraube und Mutter.

Lieferumfang:

- ◊ Winkelplatte
- ◊ Halteplatte
- ◊ Schraube und Mutter

Anwendung:



Farben:

- Anthrazit
- Moosgrün
- Verzinkt



Punktbefestigungsset

Anbauset für Gittermatten aus Kunststoff. Mit Blindkappen und Schraube.

Lieferumfang:

- ◊ Gitterzaunklammer
- ◊ Spreizdübel
- ◊ Edelstahlschraube (nicht selbstschneidend)
- ◊ Klemmstück
- ◊ Stopfen

Farben:

- Schwarz
- Anthrazit
- Moosgrün
- Silber



Dübel-Fußplatte für Zaunpfosten

Im Tauchbad feuerverzinkt nach EN-ISO 1461 und je nach Auswahl pulverbeschichtet.
Ohne Montagematerial.

Technische Daten:

- ❖ Quadrat-Rohr Länge für Pfosten: 150 mm
- ❖ Fußplatten Breite: 150 mm
- ❖ Fußplatte Auflagefläche: 100 mm
- ❖ Bohrlöcher: 11 mm / Plattenstärke 8 mm

Farben:

- Anthrazit
- Moosgrün
- Verzinkt



Dübel-Winkelfußplatte für Pfosten

Im Tauchbad feuerverzinkt nach EN-ISO 1461 und je nach Auswahl pulverbeschichtet.
Ohne Montagematerial.

Technische Daten:

- ❖ Quadrat-Rohr Länge für Pfosten: 150 mm
- ❖ Fußplatten Breite: 150 mm
- ❖ Fußplatte Auflagefläche: 110 mm
- ❖ Winkel 90° - senkrechte Platte: 90 mm
- ❖ Bohrlöcher: 11 mm / Plattenstärke 8 mm

Farben:

- Anthrazit
- Moosgrün
- Verzinkt



Zaunanschlussleisten

Die Zaunanschlussleiste „AL“ sorgt für eine hohe Stabilität und zeichnet sich durch ein elegantes Aussehen aus. Sie ist zu unseren jeweiligen Zaun- und Torsystemen passend erhältlich.

Technische Daten:

- ▣ Länge wählbar 830 - 2030 mm
- ▣ Inkl. benötigte Menge an Bohrschrauben
- ▣ Profilmaße: 40 x 4 mm x gewählte Länge

Farben:

- ▣ Anthrazit
- ▣ Moosgrün
- ▣ Verzinkt



Abroller für Sichtschutz

extra lang - auch für Rollen mit größerem Durchmesser geeignet enorme Zeitersparnis, auch verwendbar für Rollenware z.B. Zaunblende PVC Blickdicht & Textil.

Technische Daten:

- ▣ Länge 370 mm
- ▣ Höhe 350 mm
- ▣ Länge Rollen Halterung 150 mm

Farben:

- ▣ Anthrazit
- ▣ Moosgrün
- ▣ Verzinkt



Bodenhülse für Torfeststeller

Bodenhülsen für Torfeststeller zur Feststellverriegelung von einem zweiten Torflügel.

Technische Daten

- ◆ Höhe: 400 mm
- ◆ Breite 60 x 40 mm

Farben:

- Anthrazit
- Moosgrün
- Verzinkt



Tor-Feststeller

Bodenriegel-Feststeller zur Montage an Torflügeln.

Technische Daten

- ◆ Länge Riegel: 490 mm | Länge Halterung: 200 mm
- ◆ Breite x Tiefe Halterung : 29 mm x 31 mm

Farben:

- Anthrazit
- Moosgrün
- Verzinkt



Zaunanschlusswinkel (90° Winkel)

Wand- und Toranschlusswinkel für Doppelstabmattenzaun.

Lieferumfang:

- ◆ Winkelplatte + Halteplatte
- ◆ Schraube und Mutter

Farben:

- Anthrazit
- Moosgrün
- Verzinkt



Zaunanschlussleiste U-Profil

Zaunanschlussleiste U-Profil für eine variable Eckausbildung. (Die Montage erfolgt an Zaunpfosten, an Torpfosten oder an Mauerwerk).

Technische Daten:

- ◆ Höhe: 840 – 2040 mm
- ◆ Winkeleinstellung von 45°- 135° möglich

Inklusive: Schlossschrauben zur Montage

Farben:

- Anthrazit
- Moosgrün
- Verzinkt



Briefkasten

Hochwertiger Durchwurf- Briefkasten in passender Zaunfarbe pulverbeschichtet.

Informationen:

- ◆ Verschiedene Modelle erhältlich
- ◆ Anti-Vandalismusverschluss
- ◆ Befestigung über Zaunfeld oder an Ständer
- ◆ Wahlweise auch mit Name, Hausnummer, Klingel, vorgefertigter Sprechanlage oder mit Vorbereitung für ein Videoauge.

Farben:

- Anthrazit
- Moosgrün
- Verzinkt



Toranschlag für Tore „Leicht“

Toranschlag „Leicht“, dieser Tor-Anschlag kann auch zur Montage als Wandanschlag verwendet werden.

Technische Daten:

- ◆ Maße: 281 x 34 x 20 mm
- ◆ Bohrung: 2x 7mm Senkkopf
- ◆ Material: Kunststoff

Farben:

- Anthrazit
- Moosgrün
- Verzinkt



Toranschlag für Tore „Standard“

Toranschlag „Standard“, dieser Tor-Anschlag kann auch zur Montage als Wandanschlag verwendet werden

Technische Daten:

- ◆ Maße: 164 x 70 x 35 x 30 mm
- ◆ Bohrung: 2x 9mm - Quadrat Ausstanzung
- ◆ Material: Aluminium

Farben:

- Anthrazit
- Moosgrün
- Verzinkt



Toranschlag für Tore „Premium“

Toranschlag „Premium“, dieser Tor-Anschlag kann auch zur Montage als Wandanschlag verwendet werden.

Technische Daten:

- ◆ Anschlag Maße: 158 x 54 x 50 mm
- ◆ Halterung Maße: 164 x 42 x 24 mm*
- ◆ Befestigung: Inklusive Schrauben
- ◆ Material: Aluminium

Farben:

- Anthrazit
- Moosgrün
- Verzinkt
- *Silber

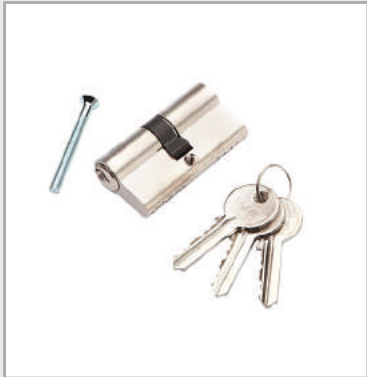

Profilzylinder mit 3 Schlüsseln

Für den Schutz von Leben und Sachwerten liefern wir Ihnen hochwertige Schließzylinder für entsprechende Einsteckschlösser nach DIN.

Lieferumfang:

- ◆ Profilzylinder 30/30
- ◆ mit 3 Schlüsseln

Farben:

- Silber



Fußplatte für Torpfosten

Pfostenfußplatte zum Aufdübeln auf Betonuntergrund, für 80 x 80 mm Torpfosten. Im Tauchbad feuerverzinkt nach EN-ISO 1461.

Lieferumfang:

- ◆ Fußplatte feuerverzinkt

Technische Daten:

- ◆ Maße: 610 x 200 x 200 mm

Farben:

- Verzinkt



Seitenfeststeller universal

Der Feststellhaken ist so konzipiert, dass er, sobald das Tor auf ihn trifft, automatisch nach unten fährt und einrastet. Um das Tor zu entriegeln, müssen Sie nur mit dem Fuß leicht auf die Spitze des Feststellhakens treten.

Technische Daten:

- ◆ Maße: 320 x 40 x 40 mm
- ◆ Ausführung: Aluminium

Farben:

- Schwarz

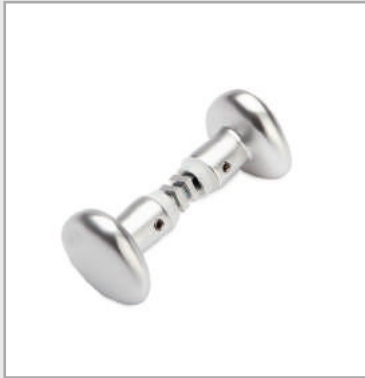

Aluminium Türdrückergarnitur

Türdrückergarnitur „Knauf-Knauf“ - Aluminium

Lieferumfang:

- ◆ Drückergarnitur
- ◆ Sicherungsschraube

Farben:

■ Silber



Aluminium Seitenfeststeller UGC

Der Torfeststeller UGC (Under Gate Catch) wird mit dem Kippelement nach oben montiert und im im Beton verankert. Das Kippelement hat eine Höhenverstellbarkeit bis zu 40mm. Der Gummianschlag für den Rahmen ist verstellbar.

Technische Daten:

- ◆ Maße: 500 x 40 mm
- ◆ Ausführung: Aluminium

Farben:

■ Silber/Schwarz

LOCINOX
Let's make it better together



Torschließer Lion

Der Lion Torschließer ist einzigartig in seiner Art. Das pulverbeschichtete Aluminiumgehäuse kombiniert einen schönen Look mit einer makellosen Funktion für viele Jahre. Der hydraulische Alleskönner ist für jede Torsituation geeignet.

Technische Daten:

- ◆ Für Tore mit 90° und 180° Öffnungswinkel
- ◆ Für Tore bis 1100 mm Breite
- ◆ Bis zu 75 kg Tragkraft

Farben:

- Schwarz
- Silber



Torschließer Rhino

Mit dem hydraulischen Torschließer Rhino verwandeln Sie ihr 180° Torband in eine selbstschließende Lösung. Das pulverbeschichtete Aluminiumgehäuse sichert Korrosionsfreiheit und eine geschmeidige Funktion bei jeder Witterungslage.

Technische Daten:

- ◆ Für Tore mit außenliegender Augenschraube
- ◆ Für Tore bis 1500 mm Breite
- ◆ Bis zu 150 kg Tragkraft

Farben:

- Silber





Torschließer Verticlose-2

Der Schließer Verticlose ist extrem vielseitig und hat einige ausgezeichnete Eigenschaften, die Verticlose-2 für 90° und 180° Torbänder perfekt machen. Dieser Torschließer ist das Spitzenprodukt der Locinox-Produktreihe.

Technische Daten:

- ▣ Für Tore mit 90° und 180° Öffnungswinkel
- ▣ Für Tore bis 1500 mm Breite
- ▣ Bis zu 150 kg Tragkraft

Farben:



Silber



Türschließer Samson

Einfacher zu montieren, geschmeidiger in Bewegungen und geeignet für alle Torkonfigurationen. Der Samson Türschließer kann in die meist atypischen Torkonfigurationen integriert werden. Er garantiert ein geschmeidiges Öffnen und Schließen des Tores.

Details:

- ▣ Für Tore bis max. 150 kg max. B= 2m

Farben:



Silber/Schwarz



Lichtschanke für Motoren

Lichtschanke aus Kunststoff für alle Torantriebe „Twist“.

Lieferumfang:

- ◆ 2 x Lichtschanke aus Kunststoff
- ◆ 4 x Bohrschraube

Farben:

■ Schwarz



Drehflügeltor - E-Antrieb „Twist“

Elektronischer Torantrieb für alle Drehflügelstore.

Details:

- ◆ Funkfrequenz FM868 8 MHz
- ◆ Inkl. Steuerung für 1 Flügel
- ◆ Ohne Handsender
- ◆ Für Drehtore bis 2500 mm Torflügelbreite
- ◆ Bis 200 kg Torflügelgewicht
- ◆ Inkl. Montagematerial

Farben:

■ Schwarz



Drehflügeltor - E-Antrieb „Twist 350“

Elektronisches Torantriebset für 2-flg. Toranlage bis 4,0 m Flügelbreite.

Details:

- ◆ 2 x Drehtorantrieb Twist 350
- ◆ Steuerung DTA-1 im Gehäuse (IP 65)
- ◆ Funkempfänger FM868,8 MHz, steckbar
- ◆ Pfosten- und Flügeltorbeschläge
- ◆ 4-Befehl-Handsender (1 Stk.)
- ◆ Inkl. Montagematerial

Farben:

■ Schwarz



Drehflügeltor - E-Antrieb „Twist XL“

Elektronisches Torantriebset für 2-flg Toranlage bis 7,0 m Flügelbreite.

Details:

- ◆ 2 x Antriebseinheit Twist XL
- ◆ 2 x Torbeschlag
- ◆ 1 x Steuerung und 1 x Handsender 4-Kanal
- ◆ 1 x Verbindungskabelsatz
- ◆ 1 x Einweg-Lichtschranke
- ◆ Inkl. Montagematerial

Farben:

■ Schwarz

Schiebetor Zubehör | Anbauteile



Blinkleuchte

Passend für Schiebetore mit Motor.
(G60 IM + EM)



GSM-Modul

Passend für Schiebetore mit Motor.
(G60 IM + EM)
Für eine Bedienung per Smartphone.



Codiergerät

Passend für Schiebetore mit Motor.
(G60 IM + EM)



Schlüsselschalter

Passend für Schiebetore mit Motor.
(G60 IM + EM)



Handsender

Passend für Schiebetore mit Motor.
(G60 IM + EM)
Abbildung ähnlich



Fingerprint Scanner

Passend für Schiebetore mit Motor.
(G60 IM + EM)



Mobile Bauzaun-Elemente

Feuerverzinkt nach DIN EN-ISO 1461.

Farben:

Verzinkt

Mobiler Bauzaun mit Fuß (Vermietung*)

Bauzäune sind nicht nur dazu geeignet, ungebetene Besucher von Baustellen fernzuhalten. Bauzäune lassen sich auch bestens dazu nutzen, einzelne Bereiche abzutrennen, etwa auf dem eigenen Betriebsgelände. Es gibt großmaschige und engmaschige Bauzäune. Letztere erschweren das Übersteigen effektiv, da die Freiräume in aller Regel zu eng sind, um mit dem Fuß darin Halt zu finden.

Technische Daten:

- ◆ Länge: 3500 mm
- ◆ Höhen: 2000 mm

Einsatzbeispiele:

- ◆ Zur Absicherung von Baustellen
- ◆ Zur Absperrung von Veranstaltungen

Hinweise:

*Mietpreis auf Anfrage.



**Bollinger Hövel 5
49413 Dinklage
Deutschland**

**Tel: 04 44 3 / 50 48 040
Fax: 04 44 3 / 50 48 04 10
E-Mail: info@garvels.de
www.garvels.de**

